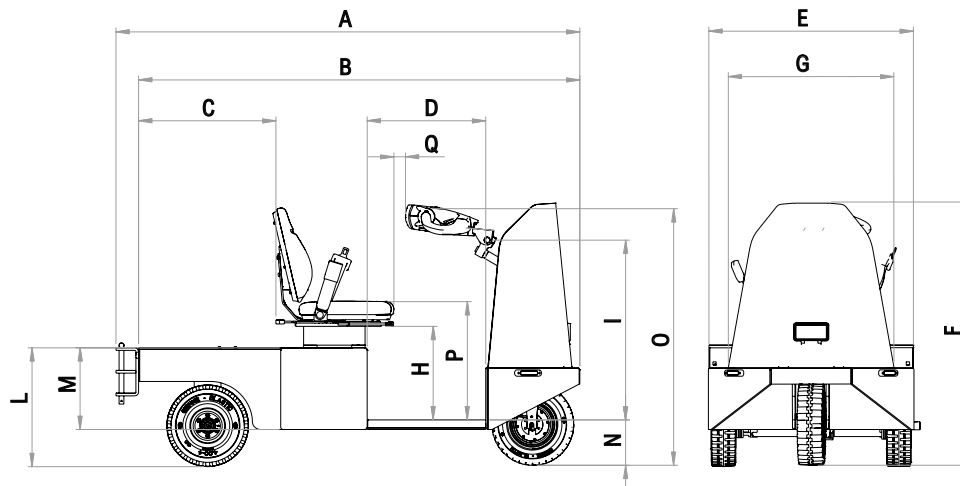

DISEGNO TECNICO

A	1737 mm
B	1652 mm
C	514 mm
D	444 mm
E	770 mm
F	986 mm
G	620 mm
H	350 mm
I	673 mm
L	440 mm
M	306 mm
N	170 mm
O	960 mm
P	445 mm
Q	45 mm

*Le dimensioni riportate non sono vincolanti. Il produttore si riserva il diritto di modificare caratteristiche dimensionali e cromatiche del prodotto.

GALLERIA IMMAGINI

Hai bisogno di un modello personalizzato?

Il nostro team Ricerca & Sviluppo, forte di un'esperienza pluriennale nella progettazione di sistemi di movimentazione personalizzati, è pronto a trasformare le tue esigenze in realtà. Qualunque sia la tua richiesta, siamo qui per realizzare insieme la soluzione perfetta.

Contattaci: sarà un piacere aiutarti!